





# LED-INDUSTRIEBELEUCHTUNG

Einsatzbereiche: Industriehallen, Kühl- und Tiefkühlhallen, Supermärkte, Ladengeschäfte, Großraumbüros, Schwimmbäder

## GRAY HL-LD HALLENBELEUCHTUNG

Schutzart bis IP65 (IK07)

### VORTEILE

- Verschiedene Abstrahlcharakteristiken
- Elemente sind vormontiert, dadurch einfache & schnelle Montage
- Individuelle Abmessungen & Anordnung der LED- & Blindelemente
- Verschiedene Befestigungsmöglichkeiten
- Wartungsarm
- L85B10 / Ta 35°C
- Verschiedene Wattagen je nach Lichtplanung
- Energieeffizienz bis zu 172 lm/W
- Optiken aus PMMA
- Profilschiene aus Rohaluminium in unterschiedlichen Ausführungen
- Zertifizierungen:    

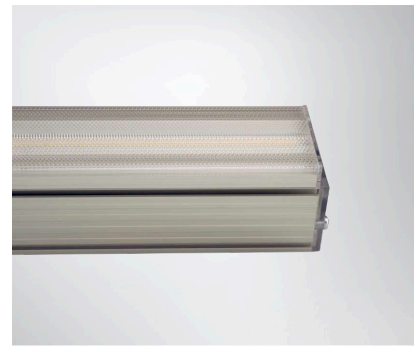

Hallenleuchte Narrow

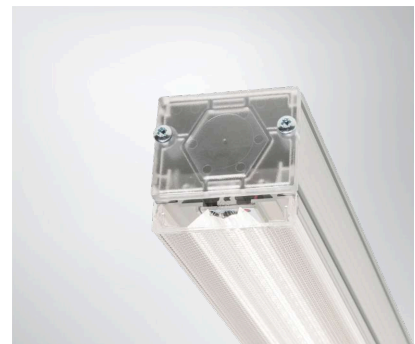

Hallenleuchte Narrow

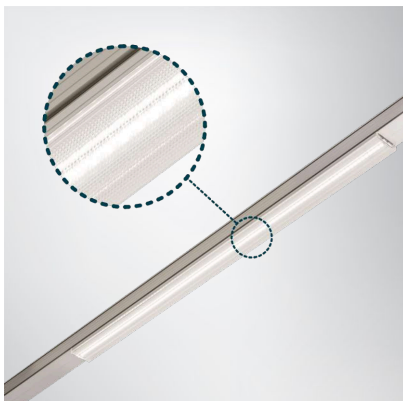

Hallenleuchte Narrow

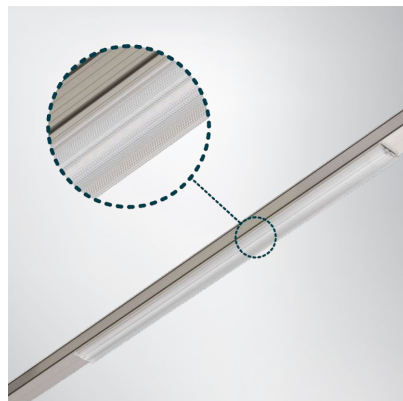

Hallenleuchte Wide

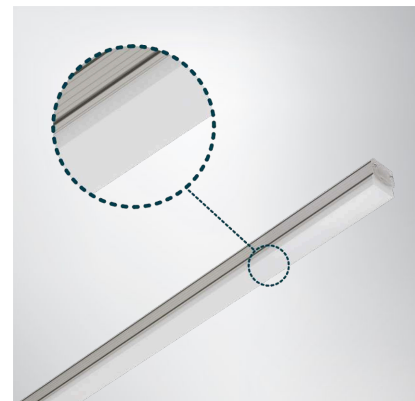

Hallenleuchte Diffuse

# GRAY HL-LD

## HALLENBELEUCHTUNG

15 - 120 Watt

Artikel.-Nr.: 881470  
 Lumen: 2.350 - 17.800  
 Lumen/Watt: bis zu 172  
 Maße: Standardlänge 1.500, optional: 1.000 / 2.000  
 Gewicht: 2,5 - 3,3 kg pro Meter inkl. Profil & Zubehör

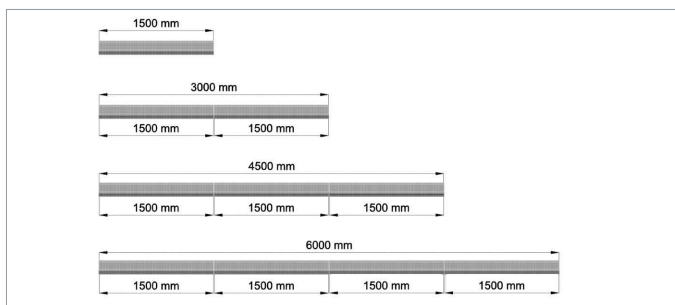

Profilbemaßung:  
 (Standardprofil &  
 Profil mit Kabel-  
 Führung)

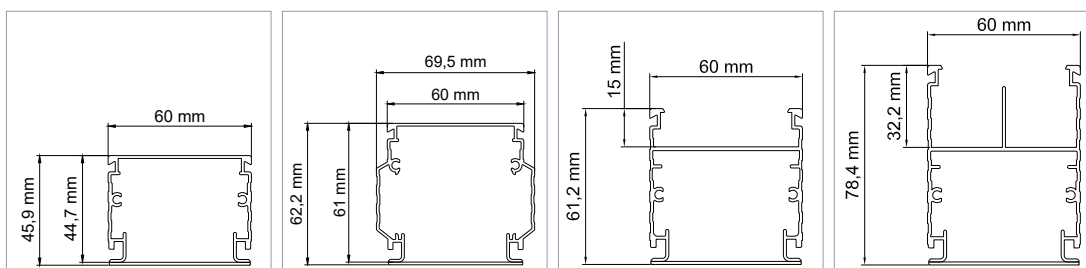

Abstrahl-  
 charakteristik:

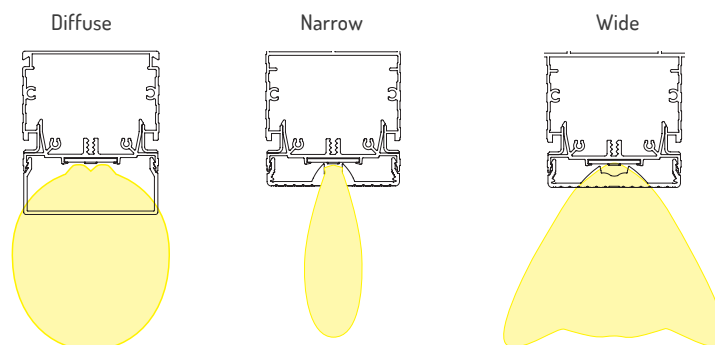

## ÜBERSICHT TECHNISCHE DATEN

Artikelname	Artikelnummer	Leistung (Watt)	Lichtstrom (Lumen)	Schutzart	Dimmen	Netzspannung/ Netzfrequenz	Lichtfarbe (CCT)	Gehäusematerial	Abstrahlwinkel
GRAY HL-LD	881470	15 - 120	2.350 - 17.800	bis IP65	ohne (optional: DALI)	220-240 VAC / 50 ... 60 Hz	4.000 K (optional: 6.500 K, 5.000 K, 3.000 K)	Aluminium (Optional RAL-Farben)	120° (Optional: wide, narrow, diffuse)

# GRAY HL-LD

## HALLENBELEUCHTUNG

### ZUBEHÖR

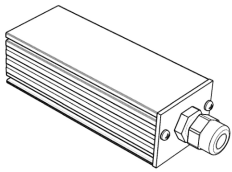

Fronteinspeisung  
2-teilig aus Aluminium  
Artikelnr.: 881022

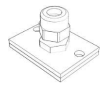

Kabeleinspeisung  
Artikelnr.: 881029

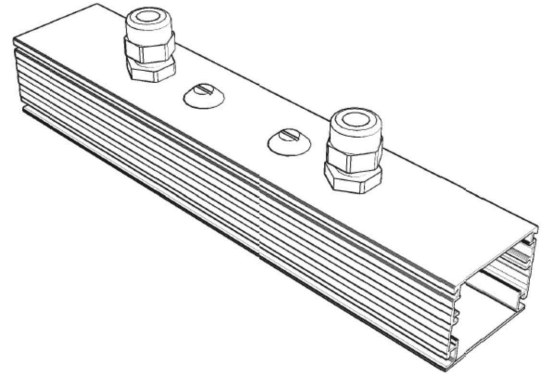

Miteinspeisung aus Aluminium  
Artikelnr.: 881030



Verbinder 1-teilig  
für Deckenbefestigung &  
Kettenabhängung  
Artikelnr.: 881021

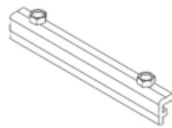

Verbinder 2-teilig  
für Kettenabhängung  
Artikelnr.: 881020

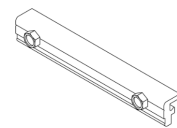

Verbinder 2-teilig  
für Deckenmontage  
Artikelnr.: 881020

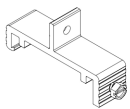

Montagebügel  
für Kettenabhängung  
Artikelnr.: 881024

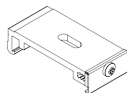

Montagebügel  
für Deckenbefestigung  
Artikelnr.: 881025



Montagebügel einstellbar  
von 0 ° bis 60 °  
Artikelnr.: 881026