

# LED-INDUSTRIEBELEUCHTUNG

Einsatzbereiche: Industriehallen, Hochregallager, Kühlhallen, Logistikhallen, sonstige Lagerhallen, Sporthallen, Sportplätze / Tennisplätze, Parkhäuser

## GRAY HL-LM HALLENBELEUCHTUNG

Schutzart bis IP54 (IK10)

### VORTEILE

- Verschiedene Abstrahlcharakteristiken
- Elemente sind vormontiert, dadurch einfache & schnelle Montage
- Individuelle Abmessungen & Anordnung der LED- & Blindelemente
- Verschiedene Befestigungsmöglichkeiten
- Dezentrale Notbeleuchtung über integrierten Akku mit 6 W und 900 Lumen sowie Kontrolldiode
- Wartungsarm
- L85B10 / Ta 35°C
- Verschiedene Wattagen je nach Lichtplanung
- Energieeffizienz bis zu 180 lm/W
- Optiken aus PMMA
- Profilschiene aus Rohaluminium in unterschiedlichen Ausführungen
- Zertifizierungen:



Hallenleuchte Profilsicht

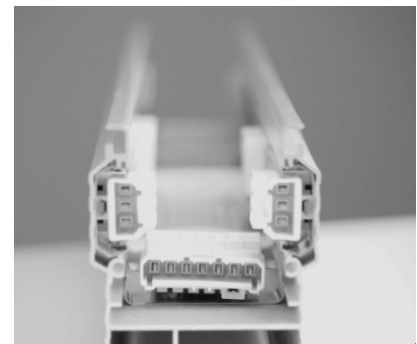

Hallenleuchte Profil 13-polig

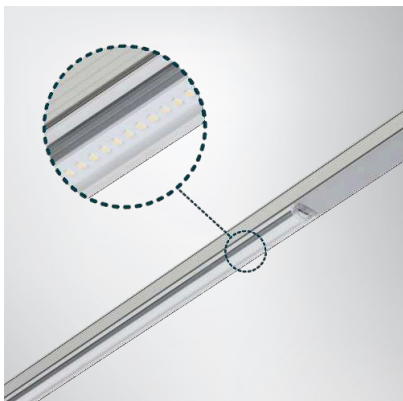

Hallenleuchte Wide

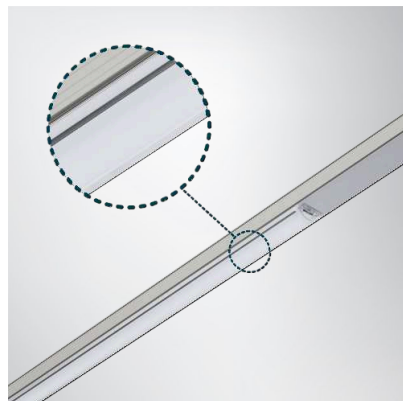

Hallenleuchte Diffuse

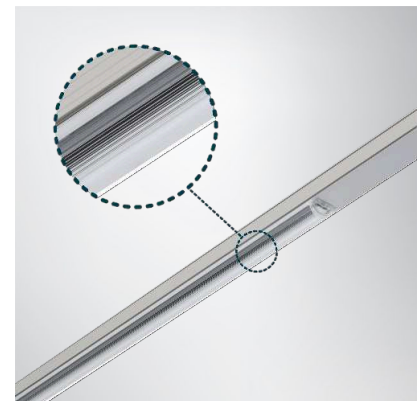

Hallenleuchte Narrow

# GRAY HL-LM

## HALLENBELEUCHTUNG

15 - 120 Watt

Artikel.-Nr.: 881450  
 Lumen: 2.350 - 19.000  
 Lumen/Watt: bis zu 180  
 Maße: Standardlänge 1.530, optional: 1.030 / 2.030  
 Gewicht: 2,5 - 3,5 kg pro Meter inkl. Profil & Zubehör

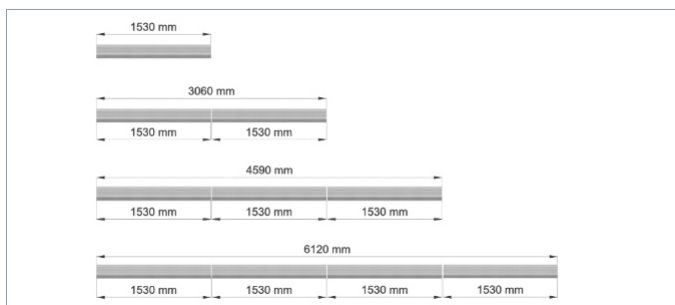

Profilbemaßung:  
 (Standardprofil &  
 Profil mit Kabel-  
 Führung)

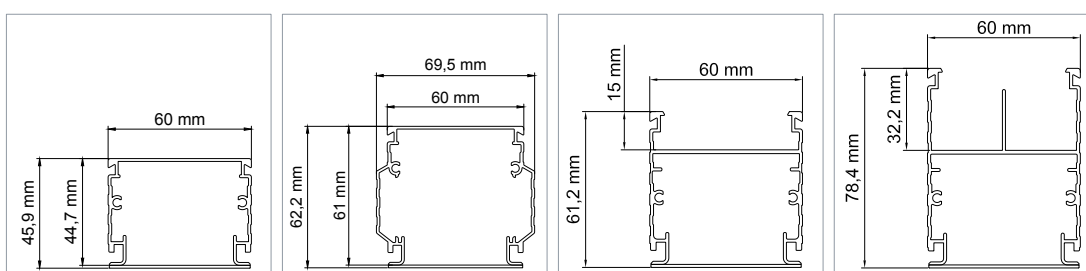

Abstrahl-  
 charakteristik:

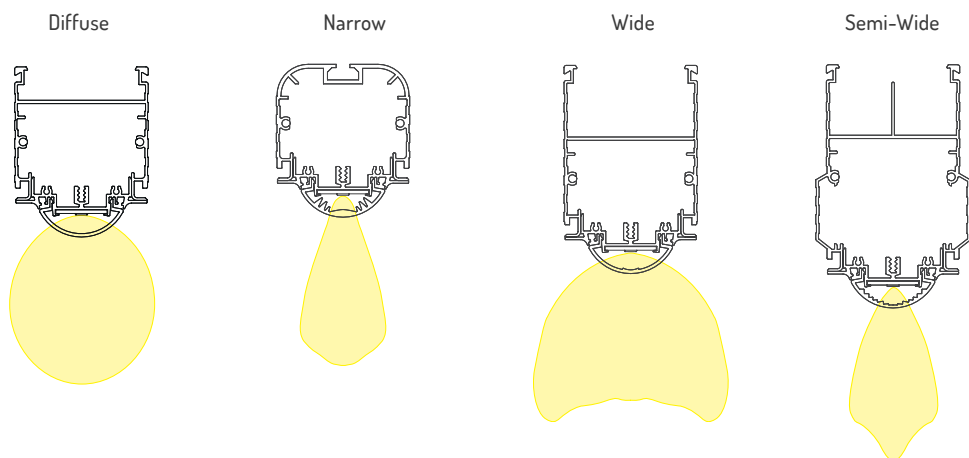

## ÜBERSICHT TECHNISCHE DATEN

Artikelname	Artikelnummer	Leistung (Watt)	Lichtstrom (Lumen)	Schutzart	Dimmen	Netzspannung/ Netzfrequenz	Lichtfarbe (CCT)	Gehäusematerial	Abstrahlwinkel
GRAY HL-LM	881450	15 - 120	2.350 - 19.000	bis IP54	ohne (Optional: DALI)	220-240 VAC / 50 ... 60 Hz	4.000 K (Optional: 6.500 K, 5.000 K, 3.000 K)	Aluminium (Optional RAL-Farben)	120° (Optional: wide, semi-wide, narrow, diffuse)

# GRAY HL-LM

## HALLENBELEUCHTUNG

### ZUBEHÖR

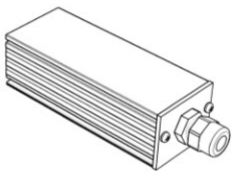

Fronteinspeisung  
2-teilig aus Aluminium  
Artikelnr.: 881022



Kabeleinspeisung  
Artikelnr.: 881029

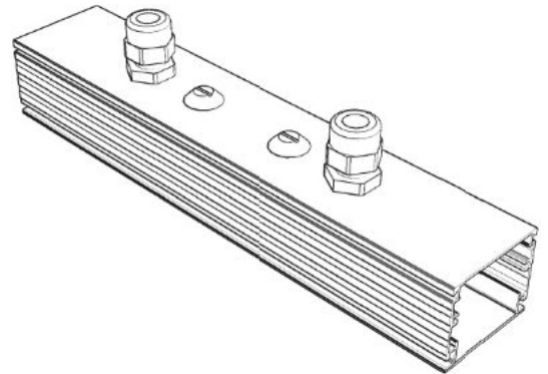

Miteinspeisung aus Aluminium  
Artikelnr.: 881030



Verbinder 1-teilig  
für Deckenbefestigung &  
Kettenabhängung  
Artikelnr.: 881021

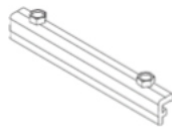

Verbinder 2-teilig  
für Kettenabhängung  
Artikelnr.: 881020

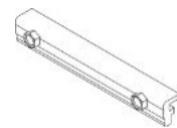

Verbinder 2-teilig  
für Deckenmontage  
Artikelnr.: 881020

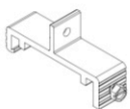

Montagebügel  
für Kettenabhängung  
Artikelnr.: 881024

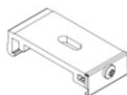

Montagebügel  
für Deckenbefestigung  
Artikelnr.: 881025



Montagebügel einstellbar  
von 0° bis 60°  
Artikelnr.: 881026